

# DEEBOT™ OZMO 950

## Bedienungsanleitung

Herzlichen Glückwunsch zum Kauf Ihres neuen DEEBOT von ECOVACS ROBOTICS! Wir hoffen, dass er viele Jahre lang zu Ihrer vollen Zufriedenheit arbeiten wird. Wir sind sicher, dass Ihr neuer Roboter Ihnen dabei helfen wird, Ihr Zuhause sauber zu halten, während Sie Ihre wertvolle Zeit für die angenehmen Dinge im Leben nutzen.

Live Smart. Enjoy Life.

Sollten Sie mit einer Situation konfrontiert sein, die in dieser Bedienungsanleitung nicht ausreichend behandelt wird, wenden Sie sich an das Kundenservicecenter, damit sich ein Techniker mit Ihrem speziellen Problem bzw. Ihrer Frage befassen kann.

Weitere Informationen finden Sie auf der offiziellen Webseite von ECOVACS ROBOTICS: **[www.ecovacs.com](http://www.ecovacs.com)**

Das Unternehmen behält sich im Sinne einer kontinuierlichen Verbesserung das Recht auf technische Änderungen und/oder Designänderungen an diesem Produkt vor.

**Vielen Dank, dass Sie sich für den DEEBOT entschieden haben.**

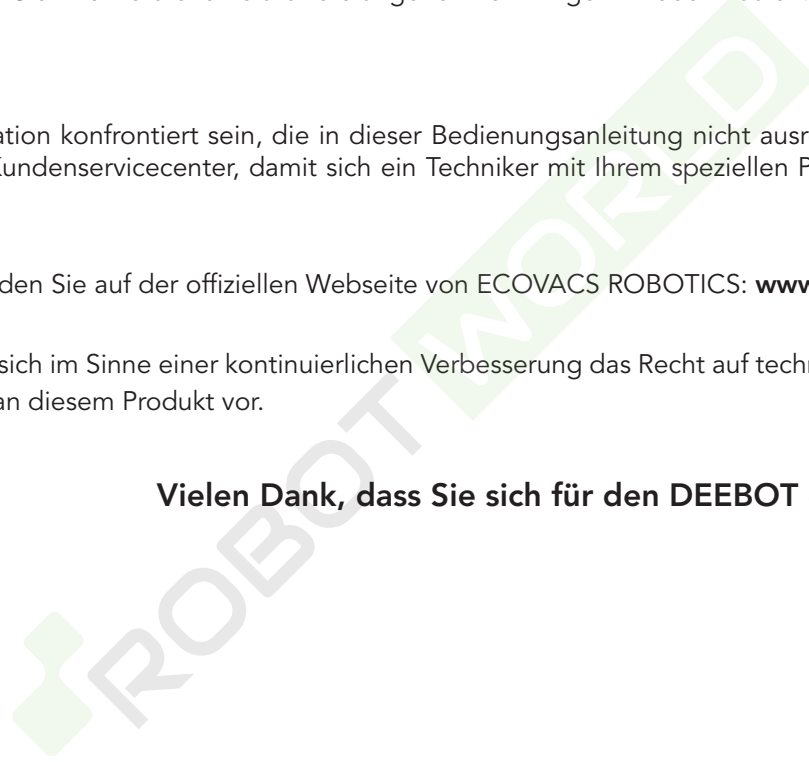

# Inhalt

---

1. Wichtige Sicherheitshinweise.....	31
2. Lieferumfang.....	36
3. Bedienung und Programmierung.....	39
4. Wartung.....	47
5. Kontrollleuchte .....	52
6. Fehlerbehandlung.....	53
7. Technische Daten .....	56

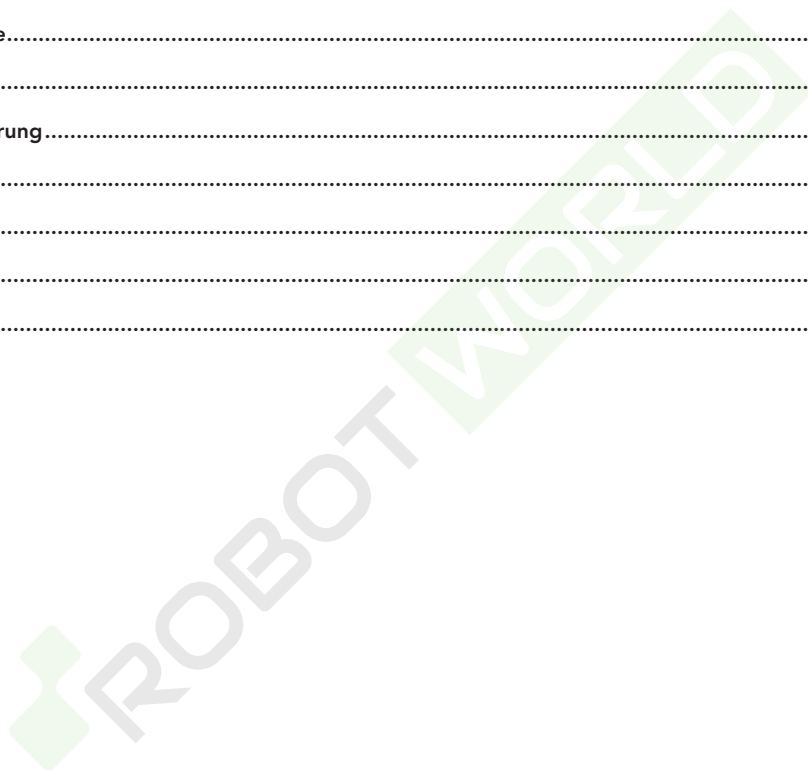

# 1. Wichtige Sicherheitshinweise

## WICHTIGE SICHERHEITSHINWEISE

Beim Gebrauch eines elektrischen Gerätes sind einige grundlegende Sicherheitshinweise zu beachten. Dazu gehören auch die folgenden Hinweise:

### **LESEN SIE ALLE ANWEISUNGEN VOR GEBRAUCH DIESES GERÄTES. BEWAHREN SIE DIESE ANWEISUNGEN AUF.**

1. Dieses Gerät ist zur Verwendung durch Kinder ab 8 Jahren oder durch Personen mit eingeschränkten physischen, sensorischen oder geistigen Fähigkeiten bzw. fehlenden Erfahrungen und Kenntnissen geeignet, sofern sie dabei beaufsichtigt oder bezüglich der sicheren Handhabung des Gerätes angeleitet werden und die damit verbundenen Gefahren verstanden haben. Kinder dürfen nicht mit dem Gerät spielen. Reinigung und anwenderseitige Wartung dürfen nicht durch unbeaufsichtigte Kinder erfolgen.

2. Räumen Sie den zu reinigenden Bereich frei. Entfernen Sie Netzkabel und kleine Gegenstände, in denen sich das Gerät verfangen könnte, vom Boden. Legen Sie Teppichfransen unter den Teppich und achten Sie darauf, dass Vorhänge, Tischdecken u. ä. nicht bis zum Boden herunterhängen.
3. Wenn sich im zu reinigenden Bereich Absätze in Form von Stufen oder Treppen befinden, ist das Gerät so zu bedienen, dass die Stufe erkannt wird, ohne dass das Gerät über die Kante fällt. Es kann erforderlich sein, eine physische Barriere an der Kante anzubringen, um ein Herunterfallen des Gerätes zu verhindern. Stellen Sie sicher, dass die physische Barriere keine Stolperfalle darstellt.
4. Verwenden Sie das Gerät nur gemäß der Beschreibung in dieser Bedienungsanleitung. Verwenden Sie nur empfohlene bzw. vom Hersteller angebotene Zubehörteile.
5. Stellen Sie sicher, dass die Netzspannung mit der auf dem Typenschild der Dockingstation angegebenen Netzspannung übereinstimmt.

# 1. Wichtige Sicherheitshinweise

---

6. Verwenden Sie das Gerät AUSSCHLIESSLICH für INNENRÄUME im Haushalt. Verwenden Sie das Gerät nicht im Freien oder für kommerzielle oder industrielle Anwendungen.
7. Benutzen Sie nur den aufladbaren Original-Akku und die Dockingstation, die vom Hersteller mit dem Gerät mitgeliefert wurde. Nicht wiederaufladbare Akkus sind verboten. Informationen zum Akku finden Sie im Abschnitt „Technische Daten“.
8. Verwenden Sie das Gerät nicht ohne Staubbehälter bzw. Filter.
9. Verwenden Sie das Gerät nicht in Bereichen, in denen sich brennende Kerzen oder zerbrechliche Gegenstände befinden.
10. Verwenden Sie das Gerät nicht in extrem heißen oder kalten Umgebungen (unter  $-5\text{ °C}/23\text{ °F}$  oder über  $40\text{ °C}/104\text{ °F}$ ).
11. Halten Sie Haare, lose Kleidung, Finger und sonstige Körperteile von jeder Öffnung und sich bewegenden Teilen fern.
12. Verwenden Sie das Gerät nicht in Räumen, in denen Babys oder Kinder schlafen.
13. Verwenden Sie das Gerät nicht auf nassen Flächen oder auf Flächen, auf denen Wasser steht.
14. Achten Sie darauf, dass das Gerät keine größeren Gegenstände wie Steine, große Papierstückchen oder sonstige Gegenstände, die das Gerät verstopfen könnten, aufnimmt.
15. Verwenden Sie das Gerät nicht, um entzündliche oder brennbare Materialien wie Benzin, Drucker- oder Kopierertoner aufzunehmen, und meiden Sie beim Gebrauch Bereiche, in denen diese Materialien anzutreffen sind.
16. Verwenden Sie das Gerät nicht, um Zigaretten, Streichhölzer, heiße Asche oder sonstige brennende, qualmende oder brandauslösende Gegenstände aufzunehmen.
17. Stecken Sie die genannten Gegenstände nicht in die Staubeinsaugöffnung. Lassen Sie das Gerät nicht mit verstopfter Einsaugöffnung arbeiten. Halten Sie die Einsaugöffnung frei von Staub, Flusen, Haaren oder sonstigen den Luftstrom behindernden Materialien.

# 1. Wichtige Sicherheitshinweise

18. Achten Sie darauf, dass das Netzkabel nicht beschädigt wird. Ziehen oder tragen Sie das Gerät bzw. die Dockingstation nicht am Netzkabel, verwenden Sie das Netzkabel nicht als Haltegriff, klemmen Sie das Netzkabel nicht in einer geschlossenen Tür ein, und ziehen Sie es nicht über scharfe Kanten oder Ecken. Achten Sie darauf, dass das Gerät nicht über das Netzkabel fährt. Halten Sie das Netzkabel von heißen Flächen fern.
19. Wenn das Netzkabel beschädigt ist, muss es durch den Hersteller oder dessen Kundendienst ausgewechselt werden, damit keine Gefahren davon ausgehen.
20. Verwenden Sie die Dockingstation nicht, wenn sie beschädigt ist. The power supply is not to be repaired and not to be used any longer if it is damaged or defective.
21. Verwenden Sie das Gerät nicht, wenn das Netzkabel oder die Steckdose beschädigt sind. Verwenden Sie das Gerät oder die Dockingstation nicht, wenn es bzw. sie nicht einwandfrei funktioniert, heruntergefallen ist, beschädigt wurde, im Freien gelassen wurde oder mit Wasser in Berührung gekommen ist. Wenn das Netzkabel beschädigt ist, muss es durch den Hersteller oder dessen Kundendienst ausgewechselt werden, damit keine Gefahr davon ausgeht.
22. Schalten Sie das Gerät vor dem Reinigen oder Warten aus (Betriebsschalter auf AUS).
23. Vor dem Reinigen oder Warten der Dockingstation muss der Stecker aus der Steckdose gezogen werden.
24. Entfernen Sie vor dem Entsorgen des Gerätes den Akku. Nehmen Sie hierzu das Gerät aus der Dockingstation, und schalten Sie es aus (Betriebsschalter auf AUS).
25. Vor dem Entsorgen des Gerätes ist der Akku entsprechend den örtlichen Gesetzen und Vorschriften zu entfernen und zu entsorgen.
26. Gebrauchte Akkus sind entsprechend den örtlichen Gesetzen und Vorschriften zu entsorgen.

# 1. Wichtige Sicherheitshinweise





27. Verbrennen Sie das Gerät nicht, auch wenn es stark beschädigt ist. Die Akkus können im Feuer explodieren.
28. Wenn die Dockingstation längere Zeit nicht benutzt wird, ist sie vom Stromnetz zu trennen.
29. Verwenden Sie das Gerät immer gemäß den Anweisungen in dieser Bedienungsanleitung. ECOVACS ROBOTICS übernimmt keine Haftung für Verletzungen und Schäden, die durch unsachgemäße Nutzung entstehen.
30. Der Roboter enthält Akkus, die nur durch geschultes Personal ausgewechselt werden dürfen. Zum Auswechseln oder Entfernen des Akkus des Roboters wenden Sie sich bitte an den Kundendienst.
31. Wenn der Roboter längere Zeit nicht benutzt wird, schalten Sie ihn zur Aufbewahrung aus. Trennen Sie außerdem die Dockingstation vom Netz.
32. **WARNUNG:** Verwenden Sie zum Wiederaufladen des Akkus ausschließlich das mit dem Gerät mitgelieferte abnehmbare Netzteil CH1822.

Um das WLAN-Modul am DEEBOT zu deaktivieren, schalten Sie den Roboter EIN.

Setzen Sie den Roboter in die Dockingstation, und vergewissern Sie sich, dass die Ladekontakte des DEEBOT mit den Steckkontakten der Dockingstation verbunden sind.

Halten Sie die AUTO-Modus-Taste am Roboter 20 Sekunden lang gedrückt, bis der DEEBOT drei Mal piept.

Um das WLAN-Modul am DEEBOT zu aktivieren, schalten Sie den Roboter AUS und anschließend wieder EIN. Das WLAN-Modul wird eingeschaltet, wenn der DEEBOT neu gestartet wird.

	<b>Klasse II</b>
	<b>Kurzschlussfester Sicherheitstransformator</b>
	<b>Schaltnetzteil</b>
	<b>Nur zur Verwendung in Innenräumen vorgesehen</b>

# 1. Wichtige Sicherheitshinweise

## Für EU-Länder

Informationen zur EU-Konformitätserklärung erhalten Sie unter

<https://www.ecovacs.com/global/compliance>



## Ordnungsgemäße Entsorgung dieses Produkts

Diese Kennzeichnung gibt an, dass das Produkt EU-weit nicht mit dem Hausmüll entsorgt werden darf. Recyceln Sie das Gerät verantwortungsvoll, um die nachhaltige Wiederverwendung der Materialien zu unterstützen und mögliche Umwelt- oder Gesundheitsschäden durch eine unkontrollierte Abfallentsorgung zu vermeiden. Verwenden Sie zum Recyceln Ihres gebrauchten Gerätes entsprechende Rückgabe- und Sammelsysteme, oder wenden Sie sich an den Händler, bei dem Sie das Gerät gekauft haben. Er kann das Produkt sicher entsorgen.



## 2. Lieferumfang

### 2.1 Lieferumfang

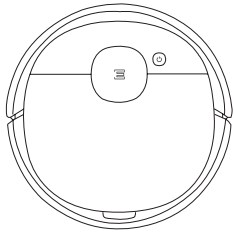

Roboter

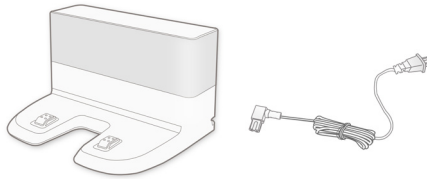

Dockingstation



Bedienungsanleitung



Kurzanleitung

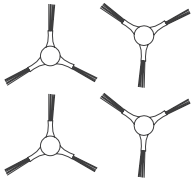

(4) Seitenbürsten



Hauptbürstenoption  
(vorinstalliert)

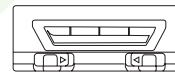

Direkte Einsaugoption

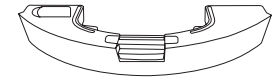

Behälter

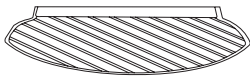

Wasch- und  
wiederverwendbares  
Mikrofaser-Reinigungstuch



Einwegreinigungstuch

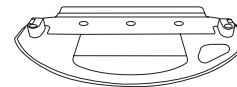

Reinigungstuchplatte

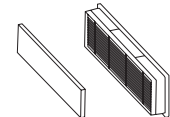

Waschbarer Feinstaubfilter  
und Filterschwamm

**Hinweis:** Abbildungen dienen nur als Referenz und können vom tatsächlichen Erscheinungsbild des Produkts abweichen. Produktdesign und technische Daten können ohne Vorankündigung geändert werden.

### 2.3 Produktzeichnung Roboter

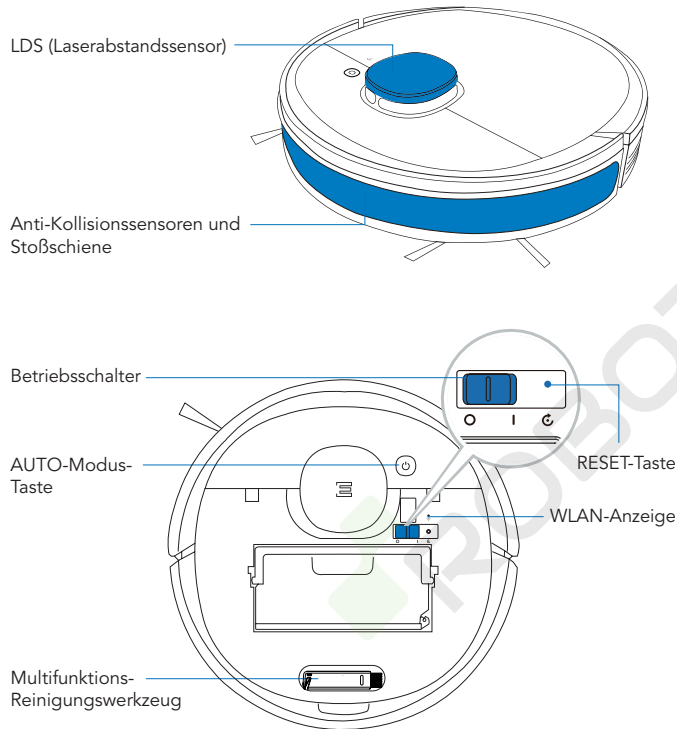

### Ansicht von unten

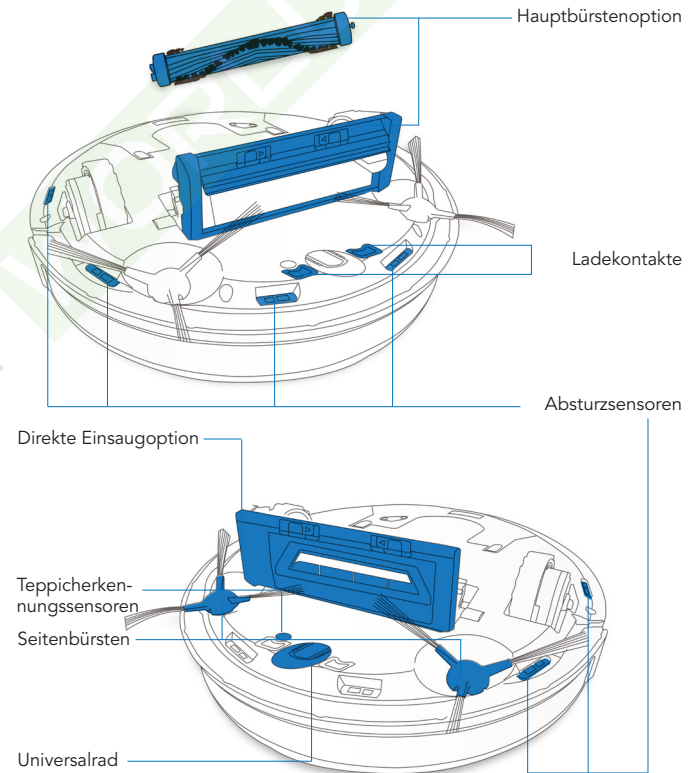

## 2. Lieferumfang

### Behälter

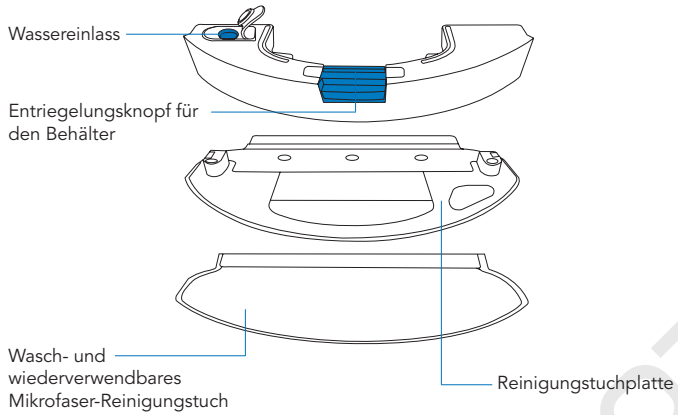

### Dockingstation

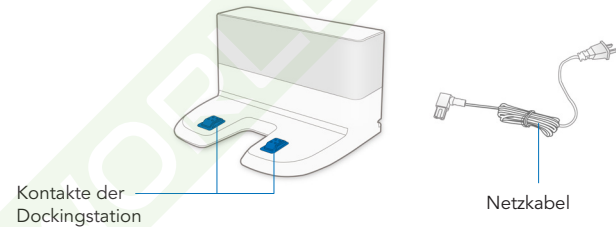

## 3. Bedienung und Programmierung

### 3.1 Vor der Reinigung

**WARNUNG:** Verwenden Sie den DEEBOT nicht auf nassen Flächen oder auf Flächen, auf denen Wasser steht.

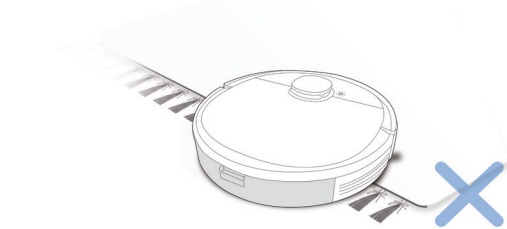

Schlagen Sie vor dem Gebrauch des Gerätes auf einem Vorleger mit Fransen die Kanten des Vorlegers um.

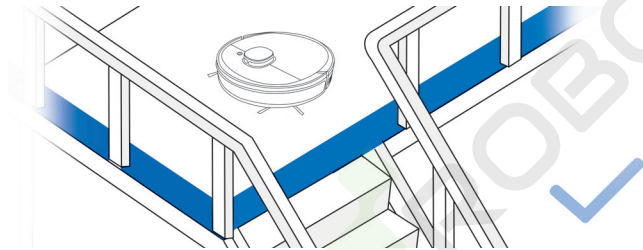

Es kann erforderlich sein, eine physische Barriere an der Kante einer Stufe anzubringen, um ein Herunterfallen des Gerätes zu verhindern.

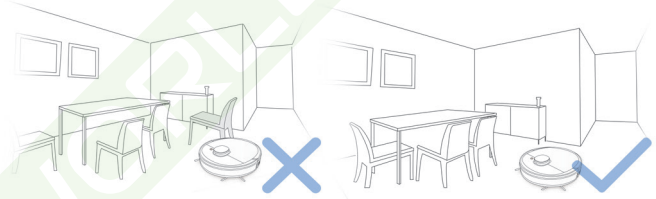

Stellen Sie Möbel wie Stühle in dem zu reinigenden Bereich an den dafür vorgesehenen Platz.

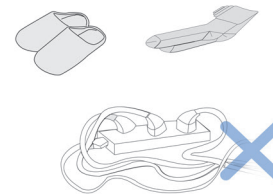

Entfernen Sie Netzkabel und kleine Gegenstände vom Boden, die den Roboter blockieren könnten.

# 3. Bedienung und Programmierung

## 3.2 Vorbereitung

1 Entfernen des Schutzstreifens

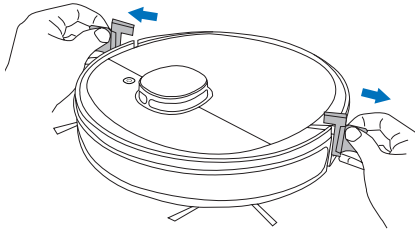

2 Zusammensetzen der Dockingstation

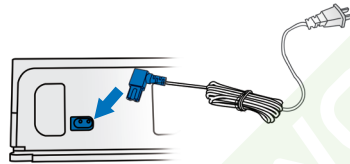

3 Aufstellung der Dockingstation

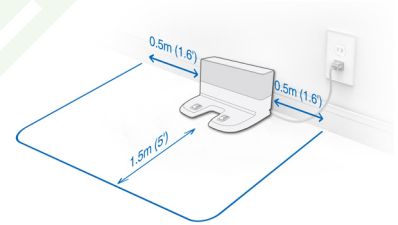

Stellen Sie die Dockingstation auf einen Hartboden.

4 Einsetzen der Seitenbürsten

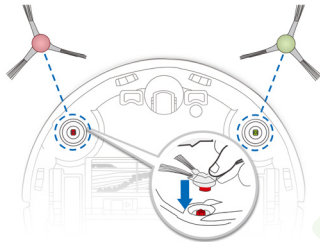

5 Einschalten des Geräts

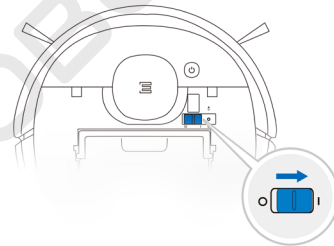

# 3. Bedienung und Programmierung

## 6 Aufladen des DEEBOT

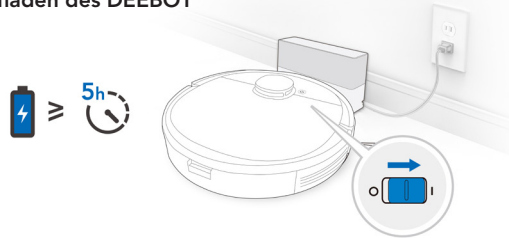

**Hinweis:** Nach Beendigung des Reinigungsvorgangs oder bei niedrigem Akkuladestand fährt der DEEBOT selbständig zum Aufladen die Dockingstation an. Der DEEBOT kann auch jederzeit über die ECOVACS-App oder durch Drücken der AUTO-Taste auf dem Roboter für 3 Sekunden zur Dockingstation zurückgesendet werden.

Leeren Sie das Restwasser aus dem Behälter aus, und entfernen Sie den Behälter sowie die Reinigungstuchplatte, bevor Sie mit dem Ladevorgang des DEEBOT beginnen.

## 7 Pause

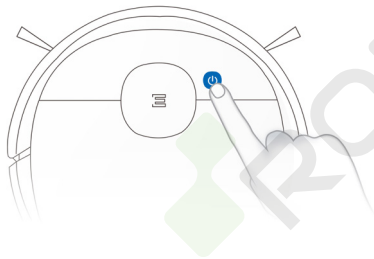

**Hinweis:** Das Bedienfeld des Roboters hört auf zu leuchten, wenn der Roboter mehrere Minuten pausiert. Drücken Sie die Taste AUTO-Modus am DEEBOT, um den Ruhemodus des Roboters zu beenden.

## 8 Start

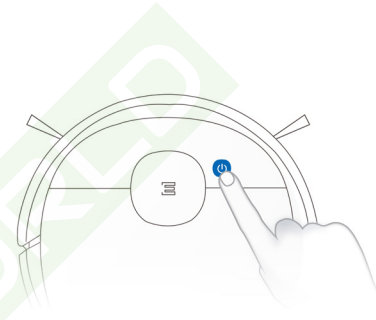

## 9 Ausschalten

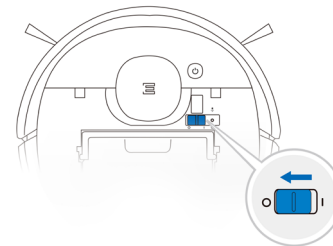

**Hinweis:** Wir empfehlen, den DEEBOT eingeschaltet zu lassen (Betriebsschalter EIN) und ihn aufzuladen, wenn er gerade keine Reinigung durchführt.

### 3. Bedienung und Programmierung

---

Alle oben genannten Funktionen können in der App aktiviert werden. Laden Sie die ECOVACS-App herunter, um auf weitere Funktionen wie den MAX-Modus, die programmierte Reinigung und mehr zuzugreifen.



Q ECOVACS HOME



iOS 9.0 or later     Android 4.0 or later



## 3. Bedienung und Programmierung

### 3.3 OZMO-Wischsystem

1

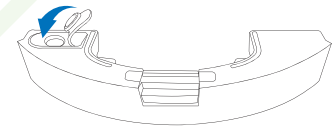
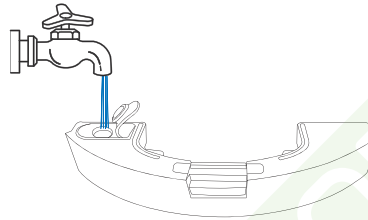
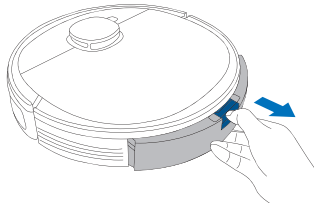

2

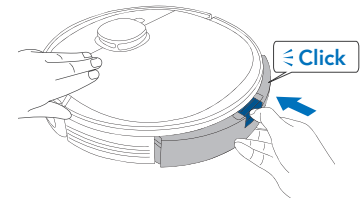
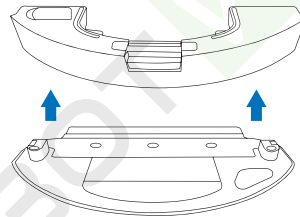
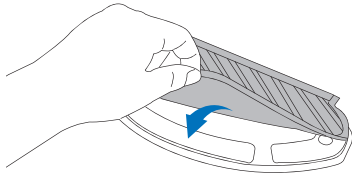

3

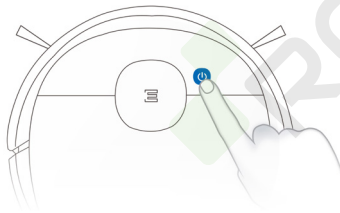

**Hinweis:** Um während des Reinigungsvorgangs des DEEBOT Wasser nachzufüllen, halten Sie den Roboter an, drücken Sie die Entriegelungstaste für den Behälter, ziehen Sie den Behälter heraus, und füllen Sie Wasser nach.



## 3. Bedienung und Programmierung

### 3.4 Bodenreiniger Empfehlung

Für ein optimales Reinigungsergebnis nutzen Sie BotClean, den von ECOVACS empfohlenen Bodenreiniger. Er sorgt für noch mehr Glanz und einen angenehmen Duft.

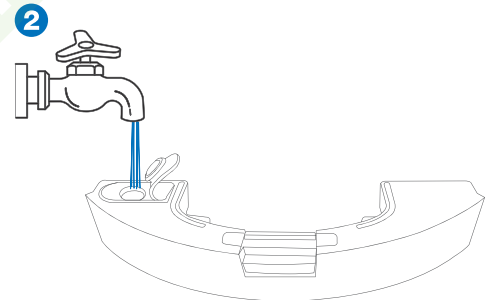
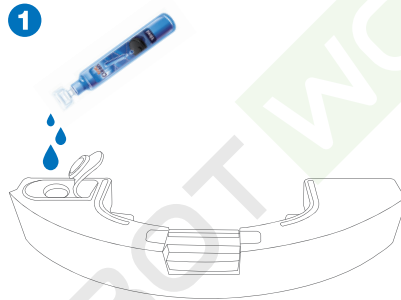

#### Hinweis\*:

1. Für eine optimale Sauberkeit füllen Sie zuerst die gesamte Flüssigkeit in den leeren Wassertank.
2. Füllen Sie dann den Tank mit Wasser auf.

\* Das Produkt ist auf dem deutschen und spanischen Markt erhältlich

## 3. Bedienung und Programmierung

### 3.5 Wählen einer Saugoption

**Hauptbürstenoption:** Die beste Wahl für die Tiefenreinigung mit einer Kombination aus der Hauptbürste und starker Saugkraft.

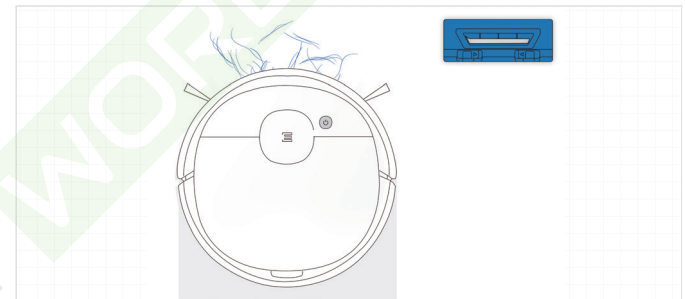
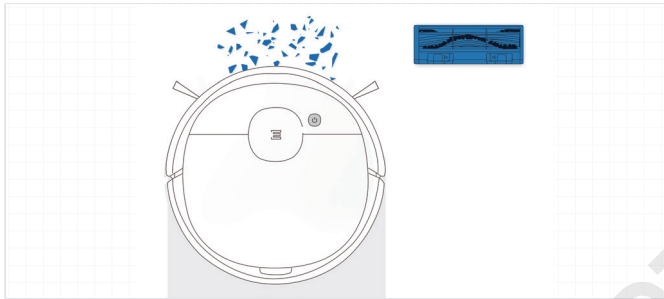

**Direkte Einsaugoption:** Die beste Wahl für die tägliche Reinigung. Diese Einsaugoption eignet sich insbesondere zum Einsaugen von Haaren ohne Verstopfungsrisiko und ist damit die ideale Lösung für Haustierbesitzer.

### 3. Bedienung und Programmierung

#### Installieren der direkten Einsaugoption

1

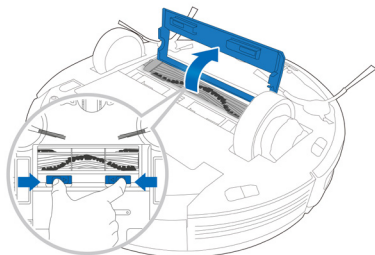

2

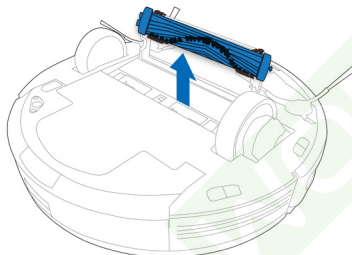

3

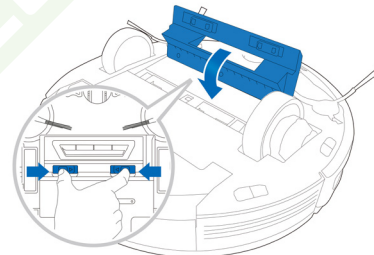

#### Installieren der Hauptbürstenoption

1

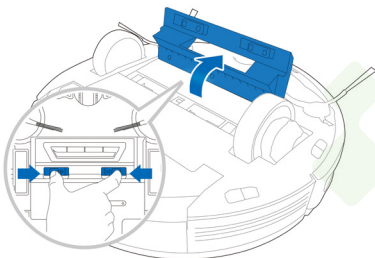

2

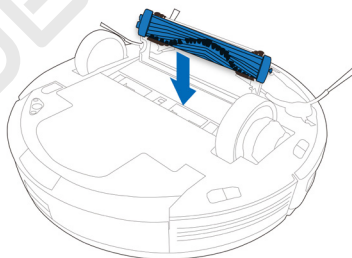

3

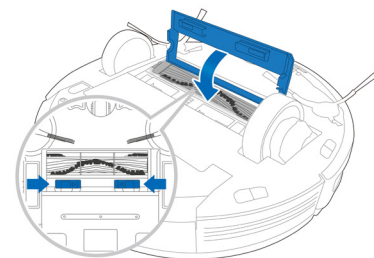

Schalten Sie den DEEBOT AUS, und trennen Sie die Dockingstation vom Netz, bevor Sie Reinigungs- oder Wartungsarbeiten am Roboter durchführen.

### 4.1 OZMO-Wischsystem

1

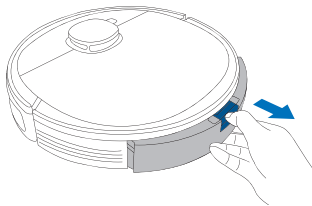

2

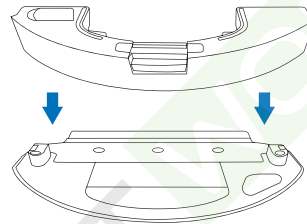

3

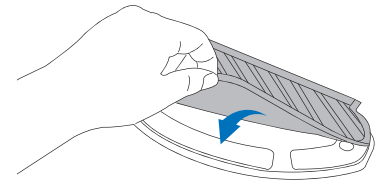

4

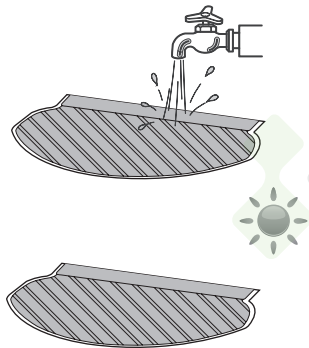

5

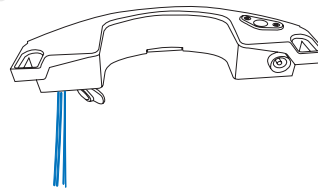

6

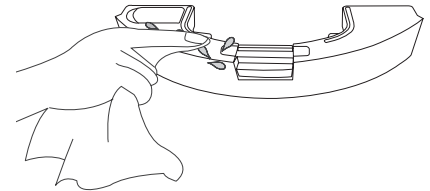

# 4. Wartung

## 4.2 Staubbehälter und Filter Staubbehälter

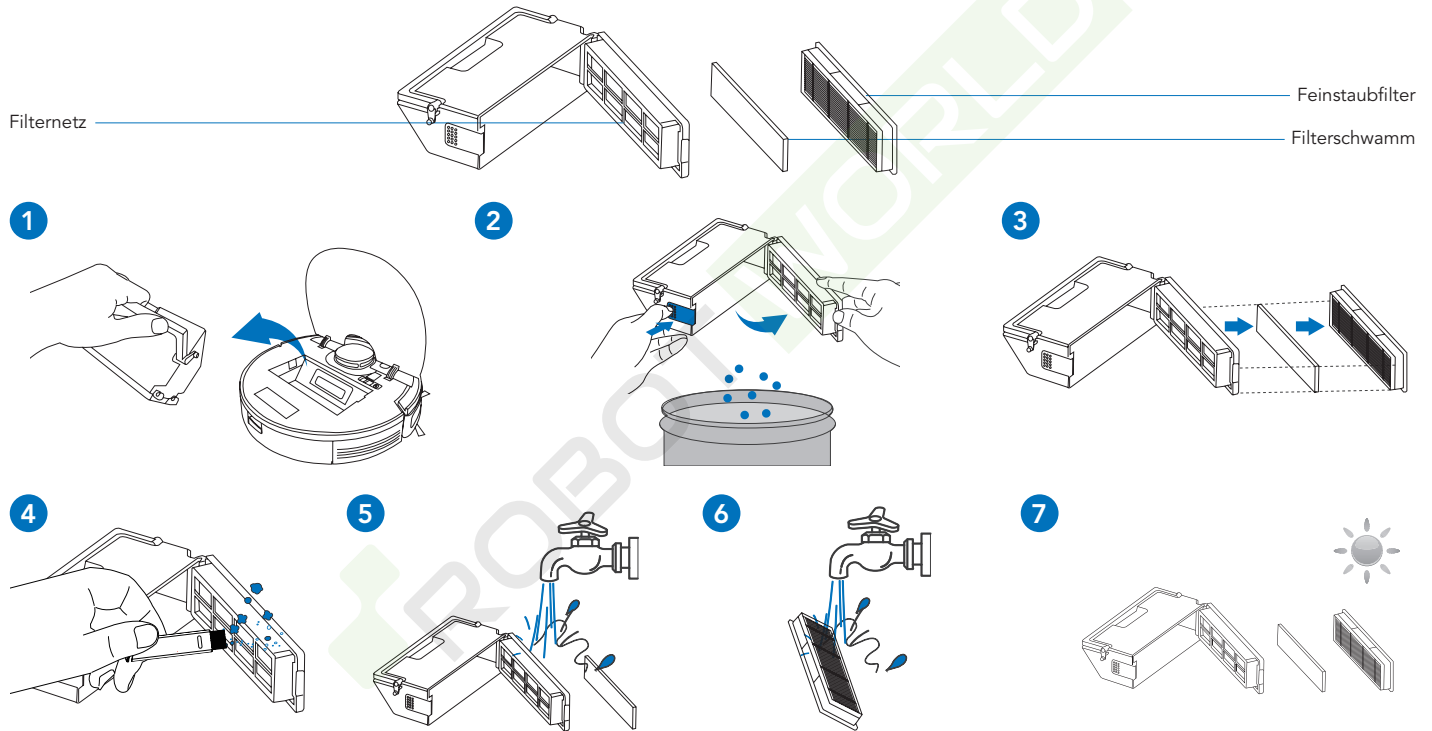

**Hinweis:** 1. Spülen Sie den Filter wie oben gezeigt mit Wasser aus. 2. Reinigen Sie den Filter nicht mit dem Finger oder einer Bürste. 3. Lassen Sie den Filter nach der Reinigung mindestens 24 Stunden lang trocken.

## 4.3 Hauptbürste, direkte Einsaugoption und Seitenbürsten

**Hinweis:** Das mitgelieferte Multifunktions-Reinigungswerkzeug gewährleistet eine problemlose Wartung. Bitte gehen Sie vorsichtig mit diesem Werkzeug um, da es scharfe Kanten hat.

### Hauptbürste

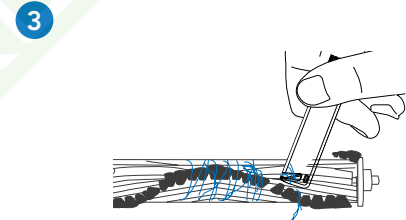
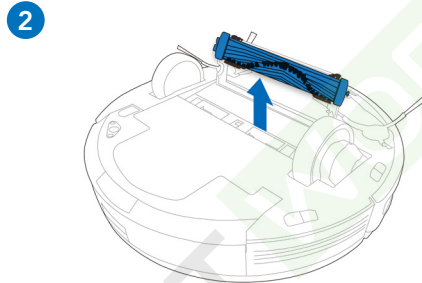
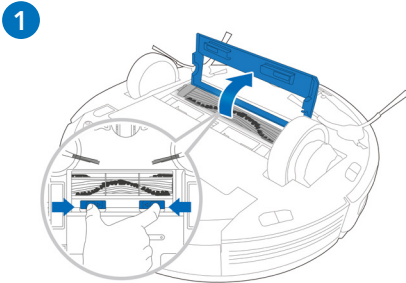

### Direkte Einsaugoption

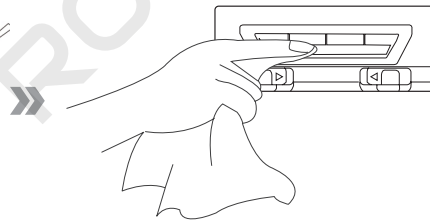
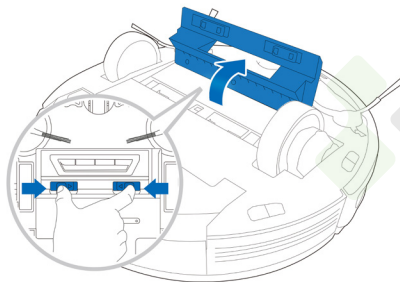

### Seitenbürsten

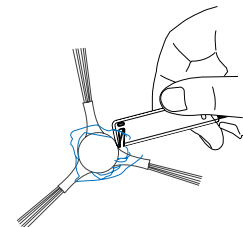

# 4. Wartung

## 4.4 Sonstige Teile

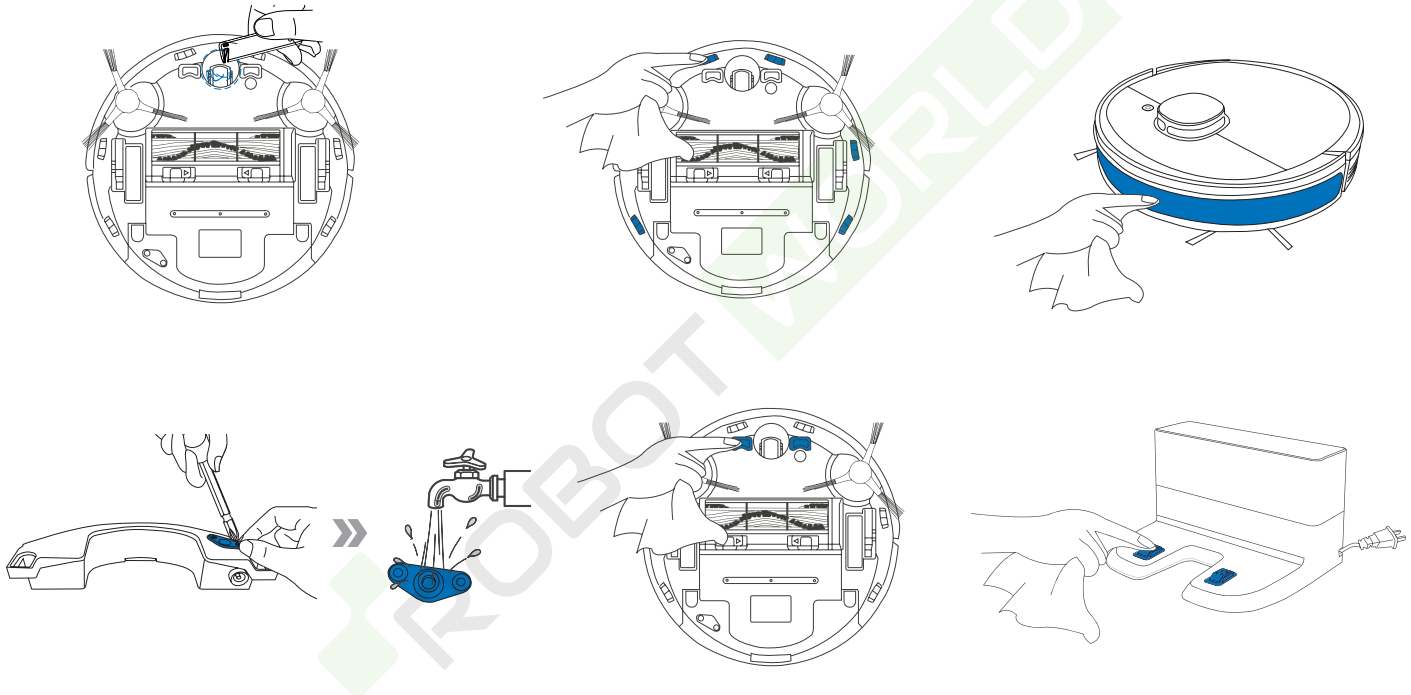

**Hinweis:** Schalten Sie vor der Reinigung der Ladekontakte des Roboters und der Steckkontakte der Dockingstation den Roboter AUS, und trennen Sie die Dockingstation vom Netz.

### 4.5 Regelmäßige Wartung

Um die maximale Leistung des DEEBOT dauerhaft zu gewährleisten, führen Sie Wartungsaufgaben und den Austausch der Komponenten gemäß der nachfolgend angegebenen Häufigkeit aus.

Roboterkomponente	Wartungshäufigkeit	Austauschhäufigkeit
Reinigungstuch	Nach jeder Verwendung	Nach jeweils 50 Waschvorgängen
Behälter/Reinigungstuchplatte	Nach jeder Verwendung	/
Seitenbürste	Einmal alle zwei Wochen	Alle drei bis sechs Monate
Hauptbürste	Einmal wöchentlich	Alle sechs bis zwölf Monate
Filterschwamm/Feinstaubfilter	Einmal wöchentlich	Alle drei bis sechs Monate
Universalrad Stoßschiene der Absturzsensoren Ladekontakte Kontakte der Dockingstation	Einmal wöchentlich	/

Für die einfache Wartung wird ein Multifunktions-Reinigungswerkzeug bereitgestellt. Bitte gehen Sie vorsichtig mit diesem Werkzeug um, da es scharfe Kanten hat.

**Hinweis:** ECOVACS stellt verschiedene Ersatz- und Zubehörteile her. Wenden Sie sich an den Kundendienst, um weitere Informationen zu Ersatzteilen zu erhalten.



## 5. Anzeige

Der DEEBOT weist über die Kontrollleuchte und mit Sprachbericht auf aufgetretene Probleme hin. Detaillierteren Support erhalten Sie über die ECOVACS Home-App und online auf der Website.

Anzeige	Szenario
Die AUTO-Modus-Taste leuchtet durchgehend WEISS.	Der Roboter befindet sich im Reinigungsmodus.
	Der Roboter wird während der Reinigung angehalten.
Die AUTO-Modus-Taste blinkt WEISS.	Der Roboter wird geladen.
	Der Roboter wird gestartet.
	Der Roboter wird umgesetzt.
Die AUTO-Modus-Taste leuchtet durchgehend ROT.	Der Akku des Roboters ist fast leer.
Die AUTO-Modus-Taste blinkt ROT.	Es liegt ein Problem vor.

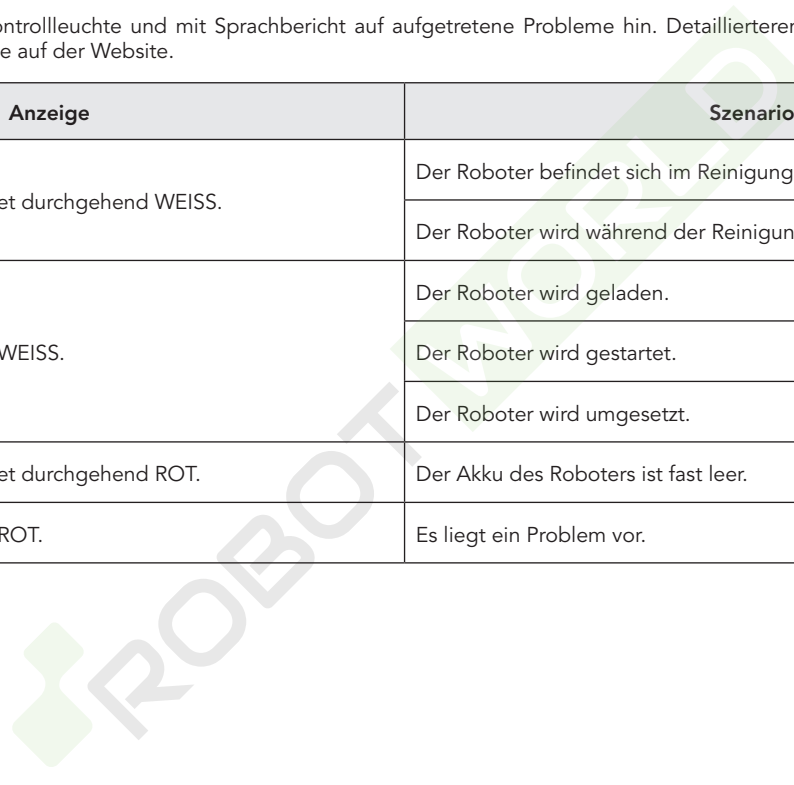

## 6. Fehlerbehandlung

Nr.	Funktionsstörung	Mögliche Ursachen	Fehlerbehebung
1	Der DEEBOT lädt nicht.	Der DEEBOT ist nicht eingeschaltet (Betriebsschalter EIN).	Schalten Sie den DEEBOT EIN.
		Der DEEBOT hat keinen Kontakt zur Dockingstation.	Stellen Sie sicher, dass die Ladekontakte des Roboters die Kontakte der Dockingstation berühren.
		Das Netzkabel ist nicht an die Dockingstation angeschlossen.	Achten Sie darauf, dass das Netzkabel fest mit der Dockingstation verbunden ist.
		Der Akku ist vollständig entladen.	Reaktivieren Sie den Akku. Schalten Sie das Gerät ein. Setzen Sie den DEEBOT manuell in die Dockingstation, entnehmen Sie ihn nach einer Ladezeit von 3 Minuten, und wiederholen Sie diesen Vorgang dreimal. Laden Sie das Gerät anschließend normal auf.
		Achten Sie darauf, dass die Dockingstation an die Stromversorgung angeschlossen ist.	Die Dockingstation ist nicht an die Stromversorgung angeschlossen.
2	Der DEEBOT kann nicht zur Dockingstation zurückkehren.	Die Dockingstation wurde nicht ordnungsgemäß aufgestellt.	Weitere Informationen zum ordnungsgemäßen Aufstellen der Dockingstation finden Sie in Abschnitt 3.2.
3	Der DEEBOT bleibt während des Betriebs hängen und hält an.	Auf dem Boden liegende Gegenstände (Stromkabel, Vorhänge, Teppichfransen o. Ä.) haben sich im DEEBOT verfangen.	Der DEEBOT unternimmt mehrere Versuche, um sich zu befreien. Wenn dies nicht gelingt, entfernen Sie die Hindernisse von Hand und starten Sie das Gerät neu.

## 6. Fehlerbehandlung

Nr.	Funktionsstörung	Mögliche Ursachen	Fehlerbehebung
4	Der DEEBOT kehrt zur Dockingstation zurück, bevor er den Reinigungsvorgang beendet hat.	Bei niedrigem Akkuladestand wechselt der DEEBOT automatisch in den Modus „Rückkehr zur Ladestation“ und kehrt zum Aufladen zur Dockingstation zurück.	Dies ist normal. Keine Lösung erforderlich.
		Die Arbeitszeit schwankt je nach Oberflächenbeschaffenheit des Bodens, der Komplexität der Raumaufteilung und dem gewählten Reinigungsmodus.	Dies ist normal. Keine Lösung erforderlich.
5	Der DEEBOT reinigt zur festgelegten Zeit nicht automatisch.	Die Programmierung wurde gelöscht.	Verwenden Sie die ECOVACS-App, um den DEEBOT so zu programmieren, dass er die Reinigung zu bestimmten Uhrzeiten durchführt.
		Die fortgesetzte Reinigungsfunktion ist eingeschaltet (Betriebsschalter EIN), und der DEEBOT hat die Reinigung des festgelegten Reinigungsbereichs gerade abgeschlossen.	Dies ist normal. Keine Lösung erforderlich.
		Der DEEBOT ist ausgeschaltet (Betriebsschalter AUS).	Schalten Sie den DEEBOT EIN.
		Der Akkuladestand ist niedrig.	Lassen Sie den DEEBOT eingeschaltet (EIN) und mit der Dockingstation verbunden, um sicherzugehen, dass der Akku jederzeit für den Reinigungsvorgang geladen ist.
		Die Einsaugöffnung des Roboters ist verstopft, und/oder an seinen Geräteteilen haben sich Verunreinigungen verfangen.	Schalten Sie den DEEBOT AUS, reinigen Sie den Staubbehälter, und drehen Sie den Roboter um. Reinigen Sie die Einsaugöffnung, Seitenbürsten und die Hauptbürste des Roboters wie in Abschnitt 4 beschrieben.
6	Der DEEBOT reinigt nicht den gesamten Bereich.	Der Reinigungsbereich wurde nicht aufgeräumt.	Entfernen Sie kleine Gegenstände vom Boden, und räumen Sie den zu reinigenden Bereich auf, bevor der DEEBOT mit dem Reinigungsvorgang beginnt.

## 6. Fehlerbehandlung

Nr.	Funktionsstörung	Mögliche Ursachen	Fehlerbehebung
7	Aus dem Behälter kommt kein Wasser, wenn der DEEBOT den Wischvorgang durchführt.	Der Wassereinflussfilter auf der Unterseite des Behälters ist verstopft.	Schrauben Sie den Wassereinfluss auf der Unterseite des Behälters ab, und reinigen Sie den Filter.
		Im Reservoir befindet sich kein Wasser mehr.	Füllen Sie Wasser in den Behälter.
		Die Wasserauslässe auf der Unterseite des DEEBOT sind verstopft.	Überprüfen Sie die Wasserauslässe auf der Unterseite, und reinigen Sie sie.
8	Der DEEBOT kann sich nicht mit dem drahtlosen Heimnetzwerk verbinden.	Fehlerhafter Benutzername oder fehlerhaftes Passwort für das drahtlose Heimnetzwerk eingegeben.	Geben Sie den korrekten Benutzernamen und das korrekte Passwort für das drahtlose Heimnetzwerk ein.
		Der DEEBOT befindet sich außerhalb der Reichweite Ihres drahtlosen Heimnetzwerk-Signals.	Vergewissern Sie sich, dass der DEEBOT sich innerhalb der Reichweite Ihres drahtlosen Heimnetzwerk-Signals befindet.
		Die Netzwerkeinrichtung hat begonnen, bevor der DEEBOT bereit war.	Schalten Sie den Betriebsschalter auf EIN. Drücken Sie die RESET-Taste 3 Sekunden lang. Sobald der DEEBOT eine Melodie abspielt und seine WLAN-Anzeige langsam blinkt, ist er bereit für die Netzwerkeinrichtung.
		Das Betriebssystem Ihres Smartphones muss aktualisiert werden.	Aktualisieren Sie das Betriebssystem Ihres Smartphones. Die ECOVACS App funktioniert mit iOS ab Version 9.0 und Android ab Version 4.0.

## 7. Technische Daten

<b>Modell</b>	<b>DX9G</b>		
Nenneingangsstrom	20 V $\overline{=}$ , 1 A		
<b>Modell der Dockingstation</b>	<b>CH1822</b>		
Nenneingangsstrom	100-240 V ~, 50-60 Hz, 0,5 A	Nennausgangsstrom	20 V $\overline{=}$ , 1 A
Laser	Maximale Leistung (mW)	2,5 mW	
	Frequenz (kHz)	1,8 KHz	
	Rotationsgeschwindigkeit (Umdrehungen/Min.)	300±5 Umdrehungen pro Minute	
Frequenzbänder	2.400~2.4835 GHz		
Stromverbrauch im ausgeschalteten Zustand	Weniger als 0,50 W		
Stromverbrauch im vernetzten Standby-Modus	Weniger als 2,00 W		

Ausgangsleistung des WLAN-Moduls liegt unter 100 mW.

**Hinweis:** Technische Daten und Konstruktionspezifikationen können zum Zweck der kontinuierlichen Produktverbesserung geändert werden.