

# Xiaomi Viomi V3



# Vorsichtsmaßnahmen

## Nutzungseinschränkungen

- Dieses Gerät ist nicht für die Nutzung durch Personen (inklusive Kinder) mit eingeschränkten körperlichen, sensorischen oder mentalen Fähigkeiten, oder für Personen mit einem Mangel an Erfahrung und Wissen geeignet, es sei denn, diese werden beaufsichtigt oder erhalten von einer Person, die für die Sicherheit dieser Person(en) verantwortlich ist, eine Anleitung bezüglich der Bedienung des Gerätes.
- Kinder sollten beaufsichtigt werden, damit sichergestellt ist, dass diese nicht mit dem Gerät spielen.
- Die Reinigung und Wartung darf von Kindern nur unter Aufsicht vorgenommen werden (EU).
- Halten Sie den Hauptbürstenreiniger von Kindern fern. Halten Sie Ihre Haare, Kleidung, Finger und sämtliche anderen Körperteile von den Öffnungen und beweglichen Teilen fern.
- Benutzen Sie den Staubsauger-Wischer nicht zum Entfernen brennender Substanzen.
- Heben Sie den Staubsauger-Wischer nicht an seiner Laserradarabdeckung an.
- Stellen Sie sicher, dass der Staubsauger-Wischer ausgestellt und die Ladestation vom Netz abgetrennt ist, bevor Sie Reinigungs- oder Wartungsarbeiten durchführen.
- Dieser Staubsauger-Wischer ist nur für die Bodenreinigung in Hausumgebung geeignet. Nutzen Sie ihn nicht außerhalb, beispielsweise auf Balkonen oder Oberflächen, welche kein Boden sind wie z. B. ein Sofa, oder in gewerblichen oder industriellen Umgebungen.
- Nutzen Sie den Staubsauger-Wischer nicht in einer über dem Boden liegenden Ebene, wie auf Dachböden, offenen Balkonen oder Möbeln, es sei denn, es ist eine Schutzbarriere vorhanden.
- Nutzen Sie den Staubsauger-Wischer nicht in Umgebungen, in denen die Temperaturen über 40 °C oder unter 0 °C liegen, und auch nicht auf Böden mit Flüssigkeiten oder klebrigen Substanzen.
- Heben Sie Kabel vom Boden auf, bevor Sie den Staubsauger-Wischer benutzen, um zu verhindern, dass diese während der Reinigung mitgezogen werden.
- Heben Sie zerbrechliche oder lose Gegenstände vom Boden auf, beispielsweise Vasen oder Plastiktüten, um zu verhindern, dass der Staubsauger-Wischer behindert wird oder gegen diese läuft und Schaden verursacht werden.
- Kinder, Haustiere oder andere Gegenstände dürfen weder auf dem stillstehenden noch dem sich bewegenden Staubsauger-Wischer positioniert werden.
- Benutzen Sie den Staubsauger-Wischer nicht zum Reinigen von Teppichböden.
- Lassen Sie nicht zu, dass der Staubsauger-Wischer harte oder spitze Gegenstände wie z. B. Baumaterial, Glas und Nägel aufsaugt.
- Sprühen Sie keine Flüssigkeiten in das Innere des Staubsauger-Wischers (achten Sie darauf, dass der Staubbehälter ganz trocken ist, bevor Sie ihn wieder einsetzen).
- Stellen Sie den Staubsauger-Wischer nicht auf den Kopf (das Gehäuse des Laserradars darf den Boden niemals berühren).
- Bitte verwenden Sie dieses Produkt gemäß den Anweisungen in der Bedienungsanleitung oder dem Schnellstartleitfaden. Der Benutzer ist für jeglichen Verlust oder Schaden verantwortlich, der aufgrund einer unsachgemäßen Verwendung dieses Produkts entsteht.

## Schaltplan

### Akkus und Ladung

- Verwenden Sie keine Akkus, Ladegeräte oder Ladestationen von Drittanbietern. Bitte ausschließlich mit <DBS036A-2001800G> Netzgerät verwenden.
- Das Gerät muss von der Netzstromversorgung getrennt werden, bevor die Batterie daraus entfernt wird.
- Dieses Produkt enthält Akkus, die nur von qualifizierten Personen ausgewechselt werden dürfen.
- Wischen Sie Teile des Staubsauger-Wischers nicht mit nassen Lappen oder anderen Flüssigkeiten ab.
- Verwenden Sie keine Akkus, Netzteile oder Ladestationen von Drittanbietern.
- Wenn das Netzkabel beschädigt ist, muss dieses vom Hersteller selbst oder von einer herstellereigenen Reparatur-Werkstatt oder von ähnlich qualifizierten Personen ersetzt werden, da so Gefahren für Ihre Gesundheit ausgeschlossen werden können.
- Demontieren, reparieren oder modifizieren Sie weder den Akku noch die Ladestation selbst.
- Platzieren Sie die Ladestation nicht nahe an Wärmequellen, zum Beispiel der Heizung.
- Entfernen Sie alte Akkus nicht auf unsachgemäße Weise. Vor der Entsorgung des Staubsauger-Wischers muss dieser vom Netz getrennt werden; zudem muss der Akku entfernt und auf umweltfreundliche Weise entsorgt werden.
- Stellen Sie sicher, dass der Staubsauger-Wischer beim Transport ausgeschaltet ist und möglichst in der Originalverpackung befördert wird.
- Wenn der Staubsauger-Wischer für eine längere Zeit nicht benutzt wird, laden Sie ihn voll auf, schalten ihn dann aus und lagern ihn an einem kühlen und trockenen Ort. Laden Sie den Staubsauger-Wischer mindestens einmal im Monat erneut auf, um einen Akkuschaden zu verhindern.

Der Laserradar dieses Produkts erfüllt die Anforderungen der Sicherheitsnorm IEC 60825-1:2014 für ein Laserprodukt der Klasse 1 und erzeugt keine die menschliche Gesundheit gefährdende Laserstrahlung.

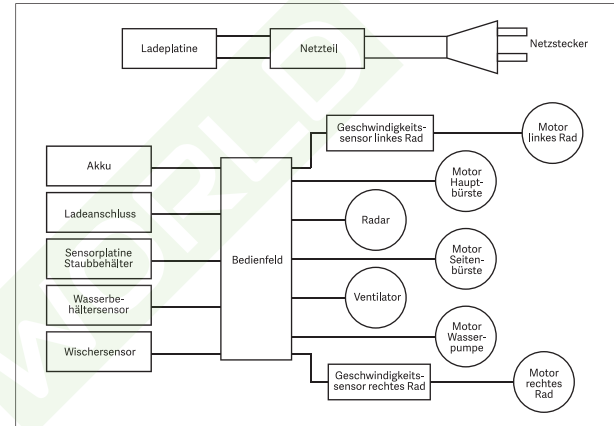

# Produktübersicht

## Produkte- und Zubehörverzeichnis

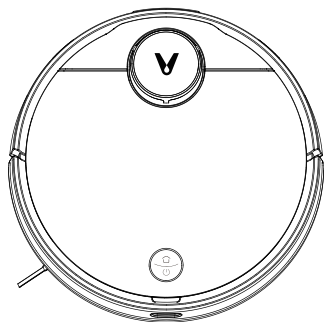

Viomi V3

### Zubehör zum Saugen und Wischen

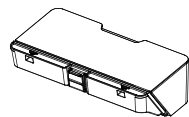

Staubbehälter  
(für Reinigungsmodus)



Reinigungsbürste



Hauptbürste



Hauptbürsten-  
schutz

### Inhalt der Zubehörschachtel

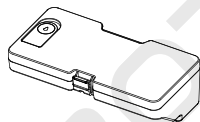

2-in-1 Staubbehälter mit  
Wasserbehälter  
(für Saug- und Wischmodus)



Seitenbürste (x2)



Ladestation

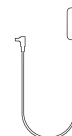

Netzteil

Hinweis: Abbildungen des Produkts, des Zubehörs und der Benutzeroberfläche in der Bedienungsanleitung dienen nur als Referenz. Die tatsächlichen Produkte und Funktionen können aufgrund von Produktverbesserungen variieren.

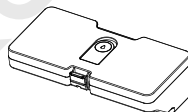

550ml  
Wassertank

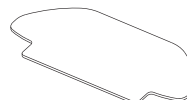

Einmalige Wischer



Nasser Wischer/  
Feuchter Wischer

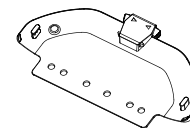

Wischerhalter

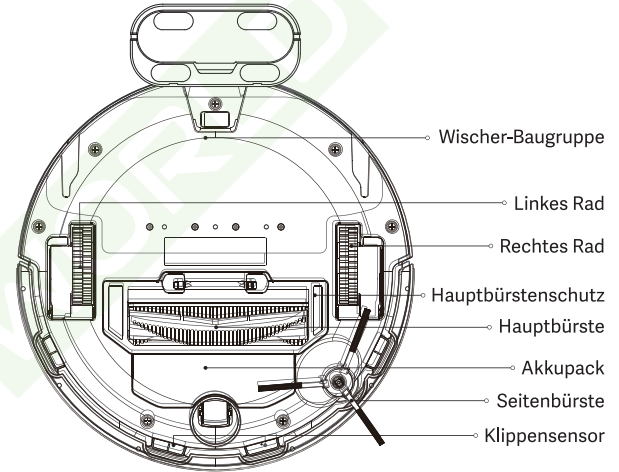
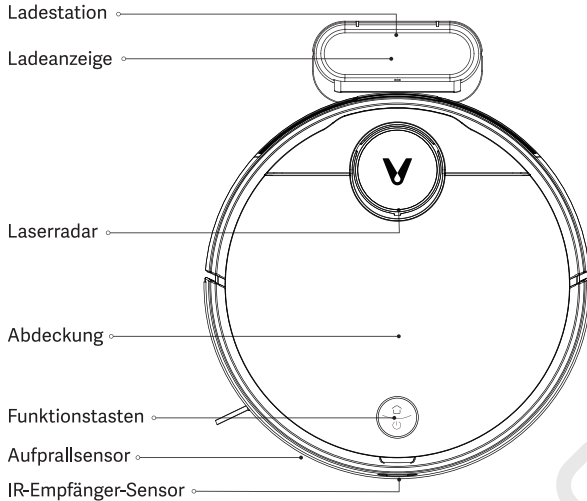

### 🏠 Ladestation

Drücken, um den Staubsauger-Wischer zur Ladestation zurückzufahren

### ⏻ Ein-/Aus- und Reinigungstaste

Drücken, um die Reinigung zu starten oder zu unterbrechen

Drücken und 3 Sekunden lang halten, um den Staubsauger-Wischer ein- oder auszuschalten

### 🕒 Anzeigestatus

Langsam blinkendes Gelb	Rückkehr zur Ladestation zum Aufladen/Niedriger Akkustand	Blinkendes blau	WLAN-Verbindung nicht hergestellt
Pulsierendes Gelb	Ladevorgang läuft	Langsam blinkendes blau	Warten auf Netzwerkconfiguration
Blinkendes Rot	Fehler	Pulsierendes blau	Aktivierung/Aktualisierung Firmware
Blau	Eingeschaltet/Normalbetrieb/Ganz aufgeladen/WLAN-Verbindung hergestellt		

## Installation

1. Verbinden Sie die Ladestation mit der Stromsteckdose.

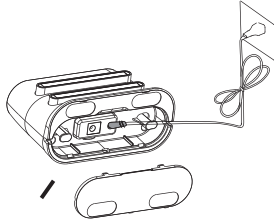

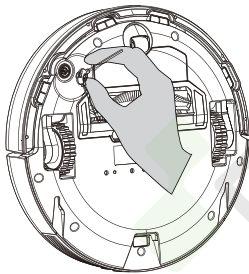

2. Montieren Sie die Seitenbürste an der oberen linken Ecke des Staubsaugers/Wischers, wie in der Abbildung dargestellt. Die Verpackung enthält eine zusätzliche Seitenbürste, die als Ersatz dient und nicht installiert werden muss.

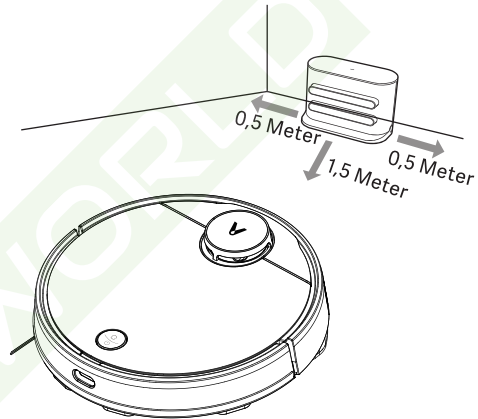

3. Platzieren Sie die Ladestation auf einem ebenen Boden gegen eine Wand.



4. Bei der ersten Inbetriebnahme des Staubsauger-Wischers die Taste  drei Sekunden lang gedrückt halten, um den Staubsauger-Wischer einzuschalten. Wenn die Anzeige aufleuchtet, den Staubsauger-Wischer von Hand zum Aufladen auf der Ladestation positionieren. Danach reicht es, die Taste  zu drücken, während der Staubsauger-Wischer die Reinigung ausführt, damit er automatisch zum erneuten Aufladen zur Ladestation fährt.

Blau: Eingeschaltet/Normalbetrieb/Ganz aufgeladen/WLAN-Verbindung hergestellt  
Pulsierendes Gelb: Ladevorgang läuft  
Blinkendes Rot: Fehler

## Installation der Zubehörteile für den gewünschten Modus

Reinigungsmodus: Installieren Sie den Staubbehälter oder den 2-in-1-Staubbehälter mit Wasserbehälter.

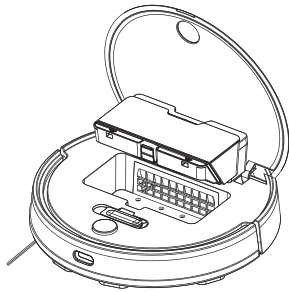

1. Öffnen Sie die Abdeckung des Staubsauger-Wischers und positionieren Sie den Staubbehälter oder den 2-in-1 Staubbehälter mit Wasserbehälter in der angezeigten Richtung, bis er einrastet.

2. Schalten Sie den Staubsauger-Wischer ein. Er ist nun bereit zum Saugen und Wischen.

Saug- und Wischmodus: Installieren Sie den 2-in-1 Staubbehälter mit Wasserbehälter, Wischerhalter und Wischer.

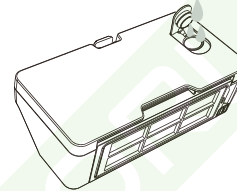

1. Öffnen Sie den Deckel des Wasserbehälters, füllen Sie den Behälter auf und schließen Sie den Deckel wieder.

2. Montieren Sie den 2-in-1 Staubbehälter mit Wasserbehälter auf dem Staubsauger-Wischer so, dass er einrastet.

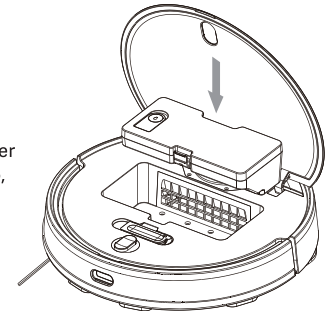

3. Befestigen Sie den Wischerhalter und drücken Sie die Klettbänder fest zusammen.

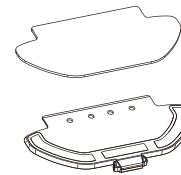

4. Drücken Sie die Klemmen zusammen und montieren Sie den Wischerhalter horizontal am Boden des Staubsauger-Wischers, so wie es dargestellt ist.

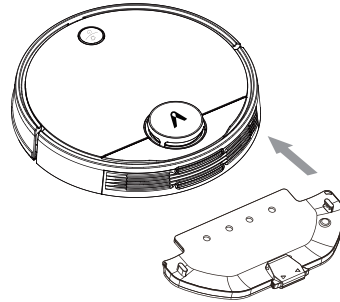

5. Schalten Sie den Staubsauger-Wischer ein. Er ist nun bereit, den Saug- und Wischvorgang zu starten.

### Vorsichtsmaßnahmen:



1. Verwenden Sie die Ladestation nicht im Freien bei direkter Sonneneinstrahlung.
2. Stellen Sie sicher, dass ein Abstand von mindestens 0,5 Metern auf beiden Seiten der Ladestation und mindestens 1,5 Meter davor eingehalten wird.
3. Falls der Staubsauger-Wischer aufgrund eines niedrigen Akkustands nicht eingeschaltet werden kann, positionieren Sie ihn zum Aufladen direkt an der Ladestation.
4. Der Staubsauger-Wischer schaltet sich automatisch ein, wenn er an der Ladestation positioniert ist.
5. Der Staubsauger-Wischer kann nicht ausgeschaltet werden, wenn er an der Ladestation positioniert ist.
6. Entfernen Sie den Wasserbehälter und den Wischerhalter, wenn der Staubsauger-Wischer aufgeladen oder nicht verwendet wird.
7. Nutzen Sie für Teppichbereiche die Funktion virtuelle Wand oder eingeschränkt zugänglicher Bereich, damit ein Hängenbleiben des Staubsauger-Wischers im Teppich verhindert wird.
8. Reinigen Sie den Staubbehälter regelmäßig, damit sich kein Schmutz ansammelt. Dies kann dazu beitragen, einer Reduzierung der Reinigungsleistung des Staubsauger-Wischers vorzubeugen.
9. Im Reinigungsmodus kann der Staubsauger-Wischer die Reinigung ausführen, wenn entweder der Staubbehälter oder der 2-in-1 Staubbehälter mit Wasserbehälter installiert ist.



# Benutzung

## Ein-/Ausschalten

Befindet sich der Staubsauger-Wischer an der Ladestation, schaltet er sich automatisch ein und kann nicht ausgeschaltet werden.

Zum manuellen Einschalten des Staubsauger-Wischers die Taste  drücken und halten, bis die Anzeige aufleuchtet. Befindet sich der Staubsauger-Wischer im Standby-Modus und nicht an der Ladestation, drücken und halten Sie die Taste , um ihn auszuschalten.

## Reinigung

Schalten Sie den Staubsauger-Wischer ein und drücken Sie dann die Taste . Je nachdem, welches Zubehör installiert wurde, beginnt der Staubsauger-Wischer automatisch mit dem Staubsaugen oder Wischen.

## Wiederaufladen

Schalten Sie den Staubsauger-Wischer ein und drücken dann Sie Taste , um den Staubsauger-Wischer zum Wiederaufladen zur Ladestation zu senden.

Wenn der Staubsauger-Wischer die Reinigungsaufgabe abschließt, fährt er automatisch zum Wiederaufladen zur Ladestation und die Anzeige blinkt gelb.

Wenn der Akku des Staubsauger-Wischers während einer Reinigungsaufgabe zur Neige geht, wird der Staubsauger-Wischer automatisch zur Ladestation zurückkehren. Sobald er vollständig geladen ist, wird er die Reinigung dort fortsetzen, wo er sie unterbrochen hat.

Falls der Staubsauger-Wischer sich wegen eines niedrigen Akkustands automatisch abschaltet, positionieren Sie ihn von Hand an der Ladestation und vergewissern Sie sich, dass die Ladeanschlüsse kontaktsicher sind.

## Bevorzugte Reinigungseinstellungen

In der Mi Home/Xiaomi Home App sind vier Saugmodi verfügbar: Lautlos, Standard, Mittel und Turbo. Voreingestellt ist der Standardmodus.

## Energiesparmodus

Der Staubsauger-Wischer wechselt nach 5 Minuten Inaktivität automatisch in den Energiesparmodus. Drücken Sie eine beliebige Taste oder verwenden Sie die App, um ihn „wiederaufzuwecken“.

- Der Staubsauger-Wischer wird an der Ladestation nicht in den Energiesparmodus wechseln.
- Der Staubsauger-Wischer wird nach 12 Stunden im Energiesparmodus automatisch ausgeschaltet.

## Fehlerzustand



Wenn beim Betrieb des Staubsauger-Wischers ein Fehler auftritt, blinkt die Anzeige rot und es ertönt eine Warnansage. Konsultieren Sie den Abschnitt Fehlerbehebung, um eine Lösung zu finden.

Wird innerhalb von 5 Minuten keine Maßnahme ergriffen, wechselt der Staubsauger-Wischer automatisch in den Energiesparmodus.

## Hinzufügen von Wasser oder Reinigung des Wischers während des Reinigungsvorgangs

Wenn Sie während einer Reinigungsaufgabe den Staubsauger-Wischer mit Wasser auffüllen oder den Wischer reinigen müssen, drücken Sie eine beliebige Taste, um den Staubsauger-Wischer anzuhalten, und entfernen Sie dann den Wasserbehälter. Nach Zugabe von Wasser oder Reinigung des Wischers den Wasserbehälter und den Wischer wieder einsetzen und dann die Taste  drücken, um die Reinigungsaufgabe fortzusetzen.

## Pausiert

Drücken Sie während des Betriebs des Staubsauger-Wischers eine beliebige Taste, um den Reinigungsvorgang zu unterbrechen, und dann die Taste  zum Fortsetzen des Reinigungsvorgangs. Das Drücken der Taste  beendet die aktuelle Reinigungsaufgabe und sendet den Staubsauger-Wischer zur Ladestation.

## Nicht-Stören-Modus

Im Nicht-Stören-Modus wird der Staubsauger-Wischer eine Reinigung nicht fortsetzen, eine geplante Reinigung nicht ausführen und keine Warnansagen erstellen.

Der Nicht-Stören-Modus wird standardmäßig aktiviert und kann über die App deaktiviert werden.

## Reinigung fortsetzen

Der Staubsauger-Wischer verfügt über die Funktion „Reinigung fortsetzen“. Wenn der Akku des Staubsauger-Wischers während einer Reinigungsaufgabe zur Neige geht, wird der Staubsauger-Wischer automatisch zur Ladestation zurückkehren. Sobald er vollständig geladen ist, wird er die Reinigung dort fortsetzen, wo er sie unterbrochen hat. Falls die Reinigungsaufgabe manuell beendet wird, während der Staubsauger-Wischer aufgeladen wird, wird die Reinigung nicht fortgesetzt.

## Abgegrenzter Bereich

Sie können über die App einen Bereich abgrenzen; der Staubsauger-Wischer wird in diesem Fall den von Ihnen ausgewählten abgegrenzten Bereich reinigen.

## Dort reinigen

Sie können über die App auf der Karte einen speziellen Bereich festlegen; der Staubsauger-Wischer wird dann automatisch zu diesem Bereich fahren und einen quadratischen Bereich von 2 x 2 Metern reinigen.

## Geplante Reinigung

Sie können in der App Reinigungszeiten planen. Der Staubsauger-Wischer wird zu den geplanten Zeiten die Reinigung automatisch beginnen und nach ausgeführter Reinigung wieder zur Ladestation zurückkehren.

Hinweis: Der Staubsauger-Wischer wird die geplante Reinigung nicht ausführen, wenn er sich im Nicht-Stören-Modus befindet bzw. dieser aktiviert ist.

## Virtuelle Wände/eingeschränkt zugängliche Bereiche

Sie können in der App virtuelle Wände und eingeschränkt zugängliche Bereiche festlegen, damit der Staubsauger-Wischer nicht in Bereiche fährt, die Sie nicht reinigen möchten.

## Smart Mapping

Sie können die App zur Aktivierung von Smart Mapping verwenden. Diese Funktion sieht vor, dass der Staubsauger-Wischer seine Karte nach Beendigung einer Reinigungsaufgabe und Aufladen automatisch aktualisiert.

## Mit der Mi Home-/Xiaomi Home-App verbinden

Dieses Produkt funktioniert mit der Mi Home-/Xiaomi Home-App\*. Steuern Sie Ihr Gerät und lassen Sie dieses sowie weitere Smart Home-Geräte mit der Mi Home-/Xiaomi Home-App interagieren.

Scannen Sie den QR-Code, um die App herunterzuladen und zu installieren. Ist die App bereits installiert, werden Sie zur Verbindungseinrichtungs-Seite weitergeleitet. Sie können aber auch im App Store nach „Mi Home/Xiaomi Home“ suchen, um die App herunterzuladen und zu installieren.



Öffnen Sie die Mi Home-/Xiaomi Home-App, tippen Sie auf das „+“ oben rechts und befolgen Sie die Anweisungen auf dem Bildschirm, um Ihr Gerät hinzuzufügen. \* In Europa (außer in Russland) wird die App unter dem Namen Xiaomi Home-App geführt. Der auf Ihrem Gerät angezeigte Name der App sollte standardmäßig verwendet werden.

Hinweis:



Die Version der App wurde möglicherweise aktualisiert. Befolgen Sie bitte die Anweisungen zur aktuellen App-Version.

## WLAN-Modul zurücksetzen

Bei der Umstellung auf einen neuen Router oder Festlegung eines neuen WLAN-Passworts müssen Sie die WLAN-Verbindung des Staubsauger-Wischers zurücksetzen. Schalten Sie den Staubsauger-Wischer ein und drücken und halten Sie dann gleichzeitig die Tasten  und  für 3 Sekunden, bis Sie die Ansage „Warten auf Netzwerkkonfiguration“ hören. Sobald die WLAN-Verbindung erfolgreich zurückgesetzt wurde, können Sie den Staubsauger-Wischer wieder verbinden.

Hinweis: Es werden nur 2,4 GHz WLAN-Netzwerke unterstützt.

## Werkseinstellungen wiederherstellen

Drücken und halten Sie die Taste  für 5 Sekunden. Wenn die Ansage „Werkseinstellungen wiederherstellen“ ertönt, drücken und halten Sie die Taste  erneut für 5 Sekunden, bis die Ansage „Zurücksetzung der Werkseinstellungen wird durchgeführt“ ertönt. Bei erfolgreicher Wiederherstellung der Einstellungen werden alle Anwenderdaten gelöscht und Sie hören die Ansage „Werkseinstellungen erfolgreich wiederhergestellt“.

## Pflege und Wartung

### Staubbehälter

1. Öffnen Sie die Abdeckung des Staubsauger-Wischers, entfernen Sie den Staubbehälter und öffnen Sie dann den Deckel, wie in der Abbildung dargestellt.

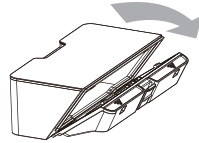

2. Leeren Sie den Staubbehälter.



3. Säubern Sie den Staubbehälter mit der beiliegenden Reinigungsbürste.

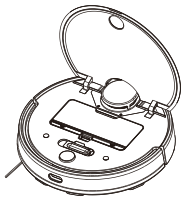
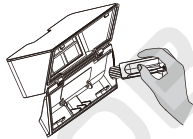

4. Setzen Sie den Staubbehälter wieder in den Staubsauger-Wischer ein, so dass er einrastet, und schließen Sie dann die Abdeckung des Staubsauger-Wischers.

### 2-in-1 Staubbehälter mit Wasserbehälter

1. Öffnen Sie die Abdeckung des Staubsauger-Wischers, entfernen Sie den 2-in-1 Staubbehälter mit Wasserbehälter und entfernen Sie dann den Deckel, wie in der Abbildung dargestellt.

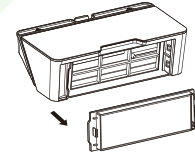

2. Leeren Sie den Staubbehälter. Säubern Sie den Behälter mit der Reinigungsbürste, richten Sie den Filter richtig aus und setzen Sie ihn wieder ein.

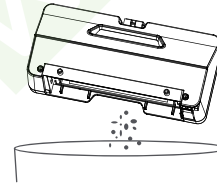

3. Setzen Sie den 2-in-1 Staubbehälter mit Wasserbehälter wieder in den Staubsauger-Wischer ein, so dass er einrastet, und schließen Sie dann die Abdeckung des Staubsauger-Wischers.

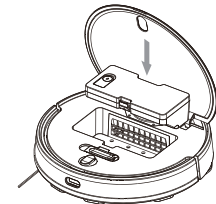

## Filter

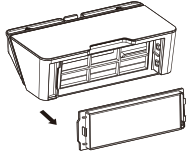

Entfernen Sie zum Reinigen des Filters im 2-in-1 Staubbehälter mit Wasserbehälter diesen wie in der Abbildung dargestellt.

- Spülen Sie den Filter mit Wasser und stellen Sie sicher, dass er vollkommen trocken ist, bevor Sie ihn wieder in den Staubbehälter oder den 2-in-1 Staubbehälter mit Wasserbehälter einsetzen.
- Um ein Verstopfen des Filters zu verhindern, sollten Sie den Filter regelmäßig mit der Reinigungsbürste säubern.
- Der Filter sollte alle 3 bis 6 Monate ausgetauscht werden.

## Hauptbürste

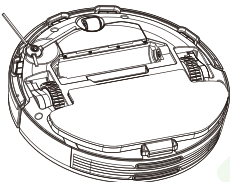

1. Drehen Sie den Staubsauger-Wischer um und drücken Sie die Klemmen zusammen, um den Hauptbürstenschutz zu entfernen.
2. Nehmen Sie die Hauptbürste und das Hauptbürstenlager heraus.
3. Verwenden Sie die Reinigungsbürste zur Reinigung der Hauptbürste.
4. Setzen Sie die Hauptbürste und ihr Lager wieder ein, positionieren Sie dann den Hauptbürstenschutz und drücken Sie ihn bis zum Anschlag nach unten.

Hinweis: Es wird empfohlen, die Hauptbürste alle 6 bis 12 Monate für eine optimale Reinigungswirkung auszutauschen.

## Seitenbürste

Entfernen und reinigen Sie die Seitenbürste regelmäßig.

Für eine optimale Reinigungswirkung sollte die Seitenbürste alle 3 bis 6 Monate ausgetauscht werden.

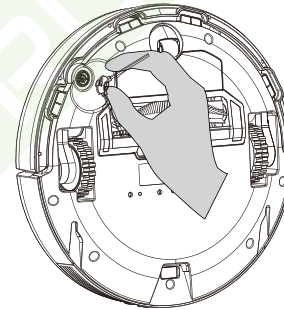

## Klippersensor

Reinigen Sie die Klippersensoren alle drei Monate mit einem weichen Tuch.

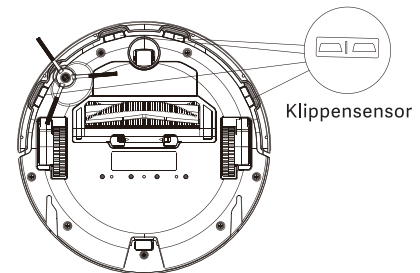

Fehler	Mögliche Ursachen	Fehler	Mögliche Ursachen
Staubsauger-Wischer lässt sich nicht einschalten	<ol style="list-style-type: none"> <li>1. Der Akkustand ist niedrig. Laden Sie den Staubsauger-Wischer auf und versuchen Sie es dann erneut.</li> <li>2. Die Umgebungstemperatur ist zu niedrig (unter 0 °C) oder zu hoch (über 40 °C).</li> </ol>	Staubsauger-Wischer kann nicht mit dem WLAN verbunden werden	<ol style="list-style-type: none"> <li>1. Das WLAN-Signal ist schwach. Stellen Sie sicher, dass der Staubsauger-Wischer in einem Bereich mit guter WLAN-Reichweite ist.</li> <li>2. Es besteht ein Problem mit der WLAN-Verbindung. Setzen Sie das WLAN zurück und laden Sie die neueste Version der App herunter. Versuchen Sie dann die Verbindung erneut.</li> </ol>
Staubsauger-Wischer beginnt nicht mit der Reinigung	Der Akkustand ist niedrig. Laden Sie den Staubsauger-Wischer auf und versuchen Sie es dann erneut.	Staubsauger-Wischer setzt Reinigung nicht fort	<ol style="list-style-type: none"> <li>1. Prüfen Sie, dass der Staubsauger-Wischer sich nicht im Nicht-Stören-Modus befindet, denn dieser verhindert eine Fortsetzung der Reinigung.</li> <li>2. Der Staubsauger-Wischer setzt die Reinigung nicht fort, wenn er manuell aufgeladen oder auf der Ladestation positioniert wird.</li> </ol>
Staubsauger-Wischer kehrt nicht zur Ladestation zurück	<ol style="list-style-type: none"> <li>1. Es gibt zu viele Hindernisse um die Ladestation herum. Platzieren Sie die Ladestation in einer offeneren Umgebung.</li> <li>2. Der Staubsauger-Wischer ist zu weit von der Ladestation entfernt. Bewegen Sie ihn näher zur Ladestation und versuchen Sie es erneut.</li> </ol>	Staubsauger-Wischer kehrt nicht zur Ladestation zurück, nachdem er versetzt wurde	Das Bewegen des Staubsauger-Wischers in einem größeren Abstand kann dazu führen, dass er für seine Umgebung eine neue Karte anlegt. Falls der Staubsauger-Wischer zu weit von der Ladestation entfernt ist, kann er möglicherweise nicht alleine automatisch zurückkehren; in diesem Fall müssen Sie ihn von Hand an der Ladestation positionieren.
Staubsauger-Wischer arbeitet nicht einwandfrei	Schalten Sie den Staubsauger-Wischer aus und dann wieder ein.	Staubsauger-Wischer lädt sich nicht auf	Sorgen Sie dafür, dass um die Ladestation herum ausreichend freier Platz vorhanden ist und die Ladkontakte staub- und schmutzfrei sind.
Staubsauger-Wischer gibt ein merkwürdiges Geräusch ab	Ein Fremdkörper könnte sich in der Hauptbürste, Seitenbürste oder dem linken/rechten Rad verfangen haben. Schalten Sie den Staubsauger-Wischer aus und entfernen Sie eventuellen Schmutz.		
Staubsauger-Wischer reinigt nicht mehr wirksam, oder hinterlässt Staub	<ol style="list-style-type: none"> <li>1. Der Staubbehälter ist voll. Bitte leeren Sie ihn.</li> <li>2. Der Filter ist verstopft. Bitte reinigen Sie ihn.</li> <li>3. Ein Fremdkörper hat sich in der Hauptbürste verfangen. Bitte reinigen Sie diese.</li> </ol>		

## Fehlerbehebung

Fehler	Mögliche Ursachen
Staubsauger-Wischer führt geplante Reinigung nicht aus	Stellen Sie sicher, dass der Staubsauger-Wischer mit dem Netzwerk verbunden ist, da er sich sonst nicht mit der App synchronisieren und geplante Reinigungen nicht durchführen kann.
Staubsauger-Wischer geht immer wieder Offline	Vergewissern Sie sich, dass der Staubsauger-Wischer mit dem Netzwerk verbunden ist und immer innerhalb der WLAN-Reichweite bleibt.
Staubsauger-Wischer kann in der App nicht mit „viomi-vacuum-v13_miapXXXX“ verbunden werden	Vergewissern Sie sich, dass die Ladestation und der Staubsauger-Wischer innerhalb der WLAN-Reichweite sind und ein starkes Signal empfangen. Beachten Sie die Anweisungen in der Bedienungsanleitung, um die WLAN-Verbindung zurückzusetzen und den Staubsauger-Wischer erneut mit dem Netzwerk zu verbinden.

Fehler	Lösung
Fehler 1: Achten Sie darauf, dass der Laserdistanzsensor nicht versperrt wird.	Etwaige Fremdkörper, die den Laserabstandssensor blockieren oder behindern könnten, entfernen, oder den Staubsauger-Wischer an einen neuen Ort stellen und dort erneut aktivieren.
Fehler 2: Wischen Sie den Klippensensor sauber, bringen Sie den Staubsauger-Wischer an einen neuen Ort und aktivieren Sie ihn erneut.	Der Staubsauger-Wischer steht möglicherweise teilweise nicht auf dem Boden; positionieren Sie ihn neu und aktivieren Sie ihn erneut. Der Klippensensor ist schmutzig; reiben Sie den Schmutz vom Klippensensor ab.
Fehler 3: Es wurden starke magnetische Felder erkannt. Aktivieren Sie den Staubsauger-Wischer in ausreichendem Abstand von virtuellen Wänden.	Der Staubsauger-Wischer ist möglicherweise zu nahe an einer virtuellen Wand. Stellen Sie den Staubsauger-Wischer an einen neuen Ort und aktivieren Sie ihn erneut.
Fehler 4: Befreien Sie den Aufprallsensor von etwaigen Fremdkörpern.	Der Aufprallsensor könnte blockiert sein. Tippen Sie ihn vorsichtig mehrere Male an, um etwaige Fremdkörper zu entfernen. Falls nichts herausfällt, den Staubsauger-Wischer an einen neuen Ort stellen und erneut aktivieren.
Fehler 5: Der Staubsauger-Wischer arbeitet bei einer anomalen Temperatur.	Die Betriebstemperatur des Staubsauger-Wischers ist zu hoch oder zu niedrig. Warten Sie die Normalisierung der Temperatur ab und versuchen Sie es dann erneut.

Fehler	Lösung
Fehler 6: Ladefehler. Versuchen Sie, die Ladekontakte zu reinigen.	Wischen Sie die Ladekontakte sowohl an der Ladestation als auch am Staubsauger-Wischer mit einem trockenen Tuch ab.
Fehler 7: Platzieren Sie den Staubsauger-Wischer auf Bodenhöhe und aktivieren Sie ihn erneut.	Der Staubsauger-Wischer steht beim Start schräg. Stellen Sie den Staubsauger-Wischer auf eine ebene Fläche und aktivieren Sie ihn erneut.
Fehler 8: Montieren Sie den Staubbehälter und den Filter wieder.	Stellen Sie sicher, dass der Staubbehälter und der Filter richtig installiert sind. Falls der Fehler nicht behoben ist, versuchen Sie, den Filter auszutauschen.
Fehler 9: Bringen Sie den Staubsauger-Wischer an einen neuen Ort und aktivieren Sie ihn erneut.	Möglicherweise hat ein Rad keinen Bodenkontakt. Stellen Sie den Staubsauger-Wischer neu auf und aktivieren Sie ihn erneut.
Fehler 10: Entfernen Sie alle Hindernisse um den Staubsauger Wischer.	Der Staubsauger könnte hängen- oder steckengeblieben sein. Bitte entfernen Sie alle Hindernisse um das Gerät herum.
Fehler 11: Stellen Sie sicher, dass der Wasserbehälter ordnungsgemäß installiert ist	Stellen Sie sicher, dass der Wasserbehälter oder der 2-in-1-Staubbehälter mit Wasserbehälter sicher installiert ist.
Fehler 12: Stellen Sie sicher, dass der Wischer ordnungsgemäß installiert ist	Prüfen Sie, ob der Wischerhalter und der Wischer sicher installiert sind.

Fehler	Lösung
Fehler 13: Rückkehr zur Ladestation nicht möglich.	Positionieren Sie den Staubsauger-Wischer an der Ladestation.
Fehler 14: Niedriger Akkustand. Bitte aufladen.	Positionieren Sie den Staubsauger-Wischer an der Ladestation und aktivieren Sie ihn erneut, wenn er voll aufgeladen ist.
Fehler 15: Entfernen Sie den Wischer.	Entfernen Sie den Wischer und den Halter und aktivieren Sie dann den Staubsauger-Wischer.



## Technische Daten

### Staubsauger-Wischer

Modell	V-RVCLM26B
Abmessungen	φ 350 × 94,5 mm
Nenningangsspannung	20 V <sup>===</sup>
Eingangsnennstrom	1,8 A
Nennleistung	40 W
Akkuleistung	4.900 mAh
Akku-Spannung	14,52 V <sup>==</sup>
Nettogewicht	3,6 kg
WLAN-Verbindung	WLAN IEEE 802.11b/g/n 2,4 GHz

### Ladestation

Modell	V-RVCLM26B
Nennausgangsspannung	20 V <sup>===</sup>
Nennausgangsstrom	1,8 A
Abmessungen	152 × 74,6 × 99,5 mm

### Netzteil

Modell	DBS036A- 2001800G
Eingang	100-240 V~, 50/60 Hz, 0,6 A
Ausgang	20 V <sup>===</sup> 1,8 A